

# KASUTUSJUHEND



ROBOTTOLMUIMEJA

# F2 PITBOX PRO

R O B O T V A C U U M C L E A N E R



Palun lugege enne toote kasutamist kõik juhised läbi ja hoidke need korralikult alles, et neid tulevikus kasutada.

## Sisukord

	<b>Ohutusjuhised</b>
1	Märkused pähiseadme ja komponentide kohta
2	Märkused aku kohta
3	Kuidas akut eemaldada
	<b>F2 PITBOX PRO kirjeldus</b>
4	Tehnilised andmed
5	Komplekti sisu
6-7	<b>F2 PITBOX PRO osad</b>
8	Nupud ja indikaatorid
	<b>F2 PITBOX PRO kasutamine</b>
9	Kaitseriba eemaldamine
9-10	Isetühjendava dokkimisjaama paigaldamine
10	Isetühjendava dokkimisjaama indikaator
11	Ettevalmistused kasutamiseks
12	Sisse/välja lülitamine
	Puhastamise alustamine
	Puhastamise jätkamine
13	Paus
	Puhkeolek
	Veaolek
	<b>Rakenduse juhised</b>
14	Wi-Fi seadistuse nõuded
14	Wi-Fi indikaator
15-20	Rakenduse ühendamine ja kasutamine
20-21	Veepaagi kasutamine
21	Tolmukoti vahetamine
	<b>Puhastamine ja hooldus</b>
21-22	Külgharja puhastamine
22-23	Kaks-ühes tolmuksasti ja veepaagi puhastamine
23	Rullharja puhastamine
24	Muude osade puhastamine
25	Soovitavad puhastamise / vahetamise sagedused
26	<b>Törkeotsing</b>
27-28	<b>KKK</b>
29	<b>Garantii</b>
29	<b>Ringlussevõtt ja vastavus</b>

## Ohutusjuhised

Lugege hoolikalt läbi kõik juhised ja hoidke need seadme seadistamiseks, kasutamiseks ja hooldamiseks käepärast. Kõik toimingud, mis on vastuolus järgmiste juhistega, võivad robotit kahjustada või põhjustada vigastusi.

### Märkused põhiseadme ja komponentide kohta

#### ⚠ Hoiatus

1. Ärge võtke F2 PITBOX PRO ilma loata lahti, ärge parandage ega muutke seda, vastasel juhul võib see seadet kahjustada või tekitada ohtu.
2. Ärge kasutage toodet tule- või plahvatusohtlikus keskkonnas.
3. Kasutada tohib ainult originaal-dokkimisjaama; vastasel juhul võib F2 PITBOX PRO saada kahjustada või süttida.
4. Ärge seiske ega istuge F2 PITBOX PRO peal; see võib seadet kahjustada või põhjustada selle ümbermineku.
5. Kui toitepistiku metallist osa on tolmune, pühkige see kuiva mopiga puhtaks.
6. Toitepistik on mõeldud ELis vahelduvvoolu sisendpingele 220-240 V ja USAs vahelduvvoolu sisendpingele 100-120 V. Ühendage pistik kindlasti korralikult pistikupessa ja hoidke see laste käeulatuses eemal.
7. Ärge peske ega leotage põhiseadet ega elektroonilisi tarvikuid vees, vastasel juhul võib F2 PITBOX PRO saada lühise tõttu kahjustada.
8. Ärge kahjustage, koormake, kuumutage, tõmmake ega painutage F2 PITBOX PRO-d.
9. Puhastuse ajal jälgige kodus viibivate väikelaste ja vanemate inimeste ohutust, et vältida vigastusi.
10. See toode on mõeldud koduseks kasutamiseks, ärge kasutage seda õues.
11. Ärge laske metallil ega muudel elektrit juhtivatel materjalidel akuga kokku puutuda; see võib põhjustada lühise.
12. Ärge lubage seadet mänguasjana kasutada. Laste poolt või laste läheduses kasutamisel tuleb olla väga tähelepanelik.

#### ⓘ Tähelepanu

1. Ärge puudutage F2 PITBOX PRO-d märgade kätega; see võib põhjustada elektrilöögi.
2. Ärge asetage F2 PITBOX PRO-d kohtadesse, kus see võib kergesti kukkuda, näiteks laudadele, toolidele, kõrgetele platvormidele ruumis jne.
3. Toode on keerulise konstruktsiooniga ja seda tuleb kaitsta pikaajalise päikesevalguse eest.
4. Ärge kasutage F2 PITBOX PRO-d niiskes keskkonnas, näiteks vannitoas.
5. Ärge asetage F2 Pitbox Pro-d sigarettide, tulemasinade või muude lahtise tule allikate lähedusse.
6. Pärast laadimise lõpetamist puhastage F2 Pitbox Pro.
7. Palun lülitage seade toitelülitist välja, kui F2 Pitbox Pro jääb pikemaks ajaks kasutamata seisma.
8. Kontrollige enne kasutamist hoolikalt, et toitejuhe oleks ühendatud pistikupessa ja dokkimisjaama, et vältida roboti kahjustamist.

9. Enne F2 Pitbox Pro kasutamist eemaldage kõik pörandal olevad õrnad esemed, nagu klaas ja lambid, ning muud asjad nagu juhtmed ja kardinad, mis võivad takerduda külgharja vahele ja imemisavadesse.
10. Kui tolmu kast on täis, tühjendage see õigeaegselt.
11. Ärge kasutage F2 Pitbox Pro-d ehitusjätmete koristamiseks.
12. Toote töötemperatuur on vahemikus 0–40 °C; ärge kasutage seda kõrge temperatuuriga kohtades.
13. Pange tähele, et F2 Pitbox Pro liigub lihtsalt ise ringi; olge ettevaatlik, kui liigute piirkonnas, kus F2 Pitbox Pro puhastab.
14. Enne F2 Pitbox Pro äraviskamist eemaldage robotist aku. Aku eemaldamisel veenduge, et F2 Pitbox Pro ei ole vooluallikaga ühendatud. Andke aku ohutult ja keskkonnasõbralikult ringlusse.

## **Märkused aku kohta**

### **⚠ Oht**

1. Kasutage alati spetsiaalset akukomplekti ja dokkimisjaama, et vältida lekkeid, kuumenemist ja plahvatust.
2. Ärge lühistage akut ega eemaldage seda korrasolevast seadmest; see võib põhjustada lekkeid, kuumenemist või plahvatust.
3. Ärge transportige ega säilitage akut koos kaelakeede, juuksenõelte ja muude metallist esemetega; see võib põhjustada lühise, mille tagajärjel võib tekkida leke, kuumenemine või plahvatus.
4. Ärge põletage ega kuumutage akut; see võib põhjustada lekke, kuumenemise või plahvatuse.

### **⚠ Tähelepanu**

1. Kui laadimise ajal tekib ebanormaalne kuumenemine, siis lõpetage kohe selle aku kasutamine, et vältida lekkeid, kuumenemist või plahvatust.
2. Kui aku jääb pikalt kasutamata seisma, siis aku kasutusea pikendamiseks võtke aku välja ja asetage see jahedasse ja kuiva keskkonda; nii väldite lekkeid, kuumenemist või plahvatust.
3. Ärge leotage akut vees ega laske sellel kokku puutuda ühegi vedelikuga; vastasel juhul võib tekkida leke, kuumenemine ja plahvatus.
4. Kindlasti lõpetage aku kasutamine kohe, kui esineb mingi erakordne nähtus (nt värvimuutus või deformatsioon), et vältida leket, kuumenemist ja plahvatust.
5. Isoleerige aku elektroodid alati teibiga, kui viite selle ringlusse või annate mujale ära.
6. Kui aku lekib, pühkige see kuiva lapiga puhtaks ja andke õigeaegselt ringlusse või visake ära.
7. Pange ringlusseantavad akud/patareid kogukonna, hotellide, koolide, suurte kaubanduskeskuste, supermarketite jne ringlussevõtukastidesse või viige ohtlike jäätmeid koguvate professionaalsete jäätmekäitlejate juurde. Kasutuselt kõrvaldatud akud/patareid tuleb eemaldada ja kõrvaldada vastavalt kohalikele seadustele ja eeskirjadele.

### ⚠ Hoiatus

1. Kui aku elektrolüüt satub nahale või riietele, peske seda kohta kohe puhta veega, et vältida nahapõletust jms.
2. Ärge kasutage akut teistes seadmetes. See aku sobib ainult F2 Pitbox Pro jaoks.
3. Kui aku väliskest on deformeerunud ja paisunud või sellest lekib elektrolüüti, siis ärge laadige ega kasutage seda, et vältida ohtu.
4. Ärge visake ega põrutage akut; see võib põhjustada lekke, kuumenemise ja plahvatuse.
5. Ärge võtke akukomplekti lahti; see võib põhjustada aku plahvatuse või elektrolüüdi väljavoolu, mis võib põhjustada tulekahju, plahvatuse ja muid ohte.
6. Pärast ostmisest ühe aasta möödumist tuleb akukomplekt asendada.

### Kuidas akut eemaldada

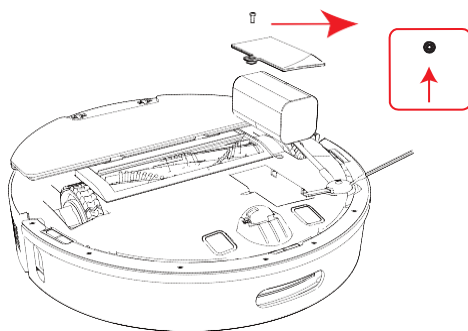

1. Enne F2 Pitbox Pro äraviskamist tuleb sellest aku eemaldada ja viia selleks ettenähtud kohta või asutusse, vastavalt kohalikele eeskirjadele.
2. Enne aku eemaldamist lülitage robot välja.
3. Eemaldage kruvikeeraja abil alumise katte kruvid.  
Võtke kate maha, tõmmake elektrijuhtmed ühendusest välja ja eemaldage akukomplekt ettevaatlikult seadmest.

## F2 Pitbox Pro kirjeldus

## Tehnilised andmed



Toote mudel	F2 Pitbox Pro
Toote nimi	Pitbox Pro
Roboti suurus	330 x 94 mm
Seadme netokaal	u. 5,75 kg
Dokkimisjaama väljund	19 V $\underline{\underline{=}}$ 0,6 A
Roboti nimivõimsus	45 W
Roboti aku tüüp	Li-ion aku
Aku mahtuvus	2550 mAh
Aku nimipinge	14,4 V
Tolmukasti maht	300 ml
Veepaagi maht	350 ml
Tolmukoti maht	u. 4,0 l
Tööaeg	<180 min
Laadimisaeg	u. 4 tundi

\* Andmed pärinevad Schbot Robotics OÜ laborist. Need võivad kasutajate andmetest veidi erineda, palun lähtuge tegelikest toodetest. Toodete pidevaks täiustamiseks jätame endale õiguse teha ilma eelneva etteteatamiseta tehnilisi ja disainimuudatusi.

## Komplekti sisu

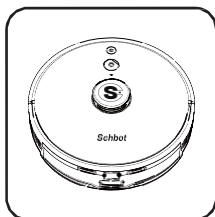

Robottolmuimeja x 1

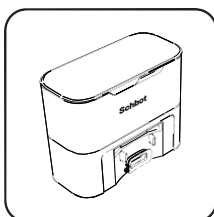

Isetühjendav dokkimisjaam x 1

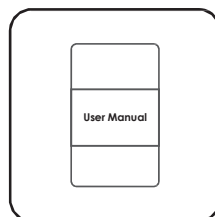

Kasutusjuhend x 1

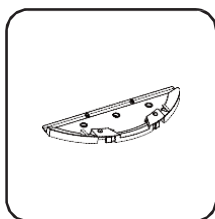

Moppimisplaat x 1

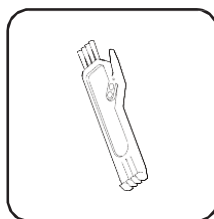

Puhastusvahend x 1

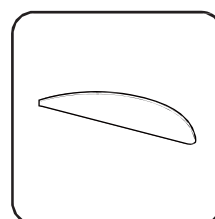

Moppimislapp x 1

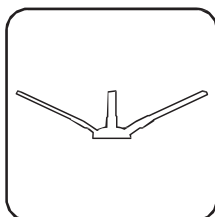

Külghari x 1

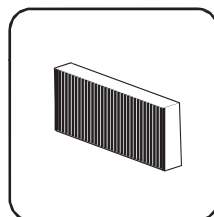

HEPA filter x 1

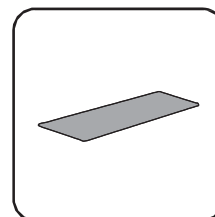

Käsn x 1

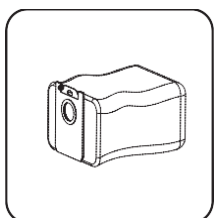

Tolmukott x 1

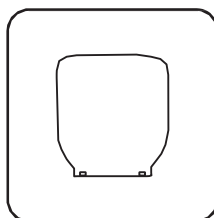

Veekindel padi x 1

Erinevate partiide tarvikud võivad olla veidi erinevad ja need sõltuvad tegelikult saadud toodetest.



## F2 Pitbox Pro osad

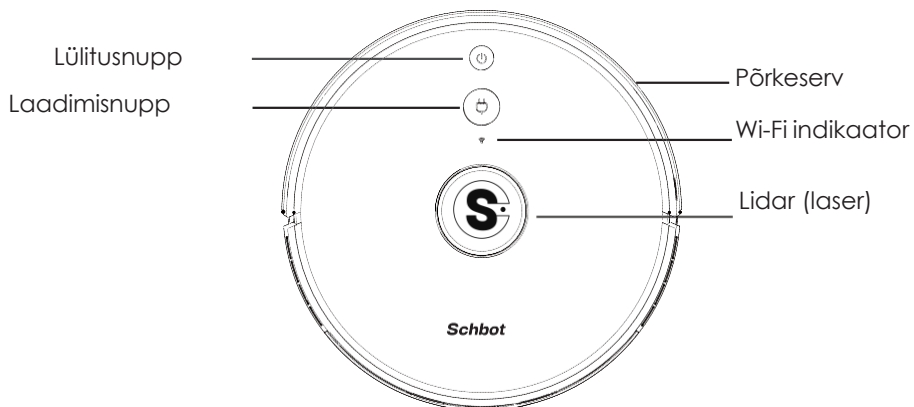

## PEALTVAADE

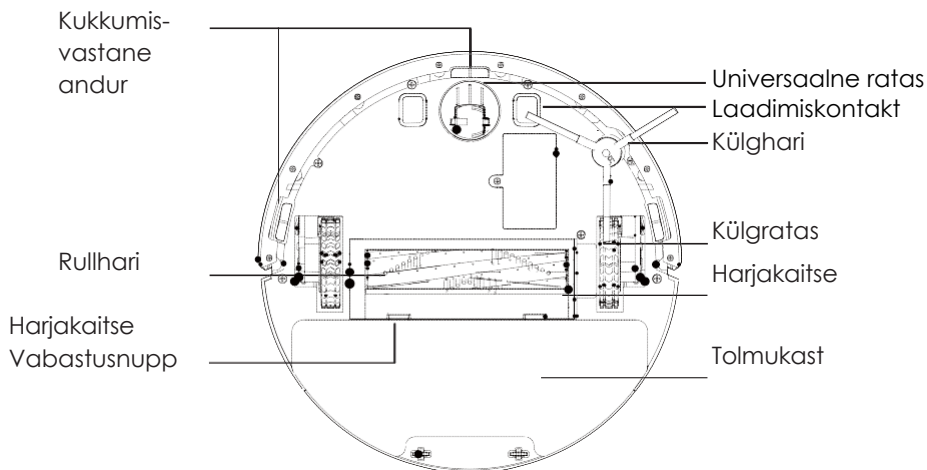

## ALTVAADE

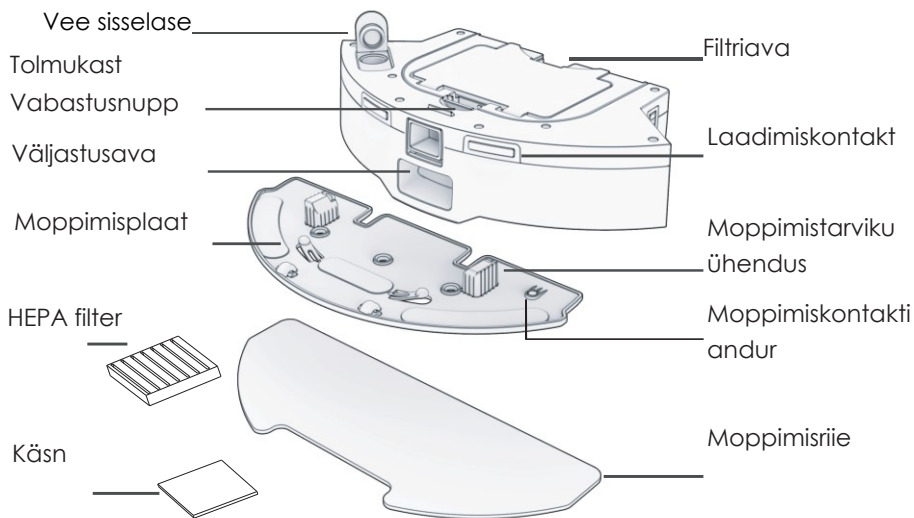

**KAKS-ÜHES TOLMUKAST JA VEEPAAK**

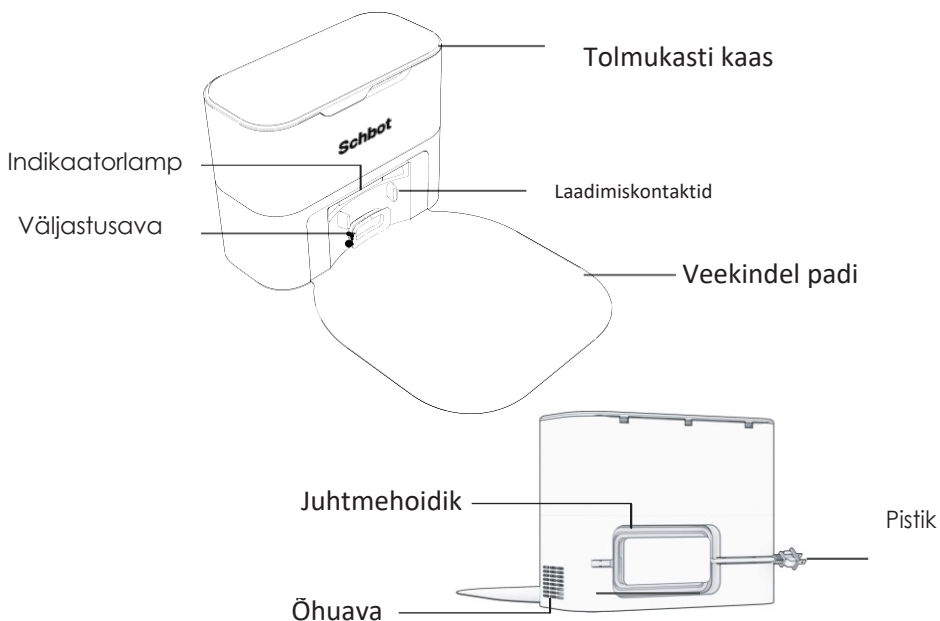

**ISETÜHJENDAV DOKKIMISJAAM (Pitbox) - 1**

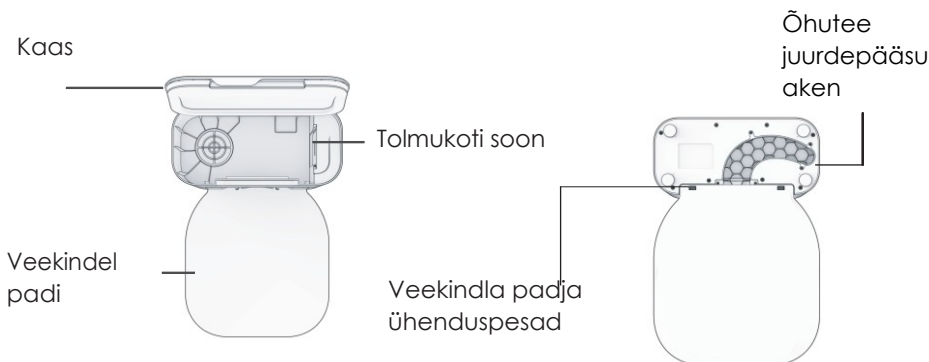

## Isetühjendav dokkimisjaam (Pitbox) -2

### Nupud ja indikaatorid



#### 1. Lülitusnupp:

Lühike vajutus: Start / Paus / Jätka

Pikk vajutus: Toide sisse / välja



#### 2. Laadimisnupp:

Lühike vajutus: jaam sees: isetühjendamine

jaam väljas: laadimine / paus

3. Hoidke lülitusnuppu ja laadimisnuppu samaaegselt 3-5 sekundit all, kuni robot ütleb: „wifi reset“ (wifi lähtestatud), et alustada wifi ühendamist. Wifi ikoon  vilgub kiirestivalgena.



#### 4. Indikaatorid:

Ühtlane sinine: normaalseisund

Ühtlane roheline: täis laetud

Vilkuv roheline tuli: dokkimisjaama leidmine

Aeglane vilkuv roheline tuli: laadimine

Kiiresti vilkuv punane: leiti viga, vaadake rakendust

Kustunud: seade on välja lülitatud või puhkeolekus.



## F2 Pitbox Pro kasutamine

### Kaitseriba eemaldamine

Enne F2 Pitbox Pro kasutamist eemaldage mõlemalt poolt kaitseriba.

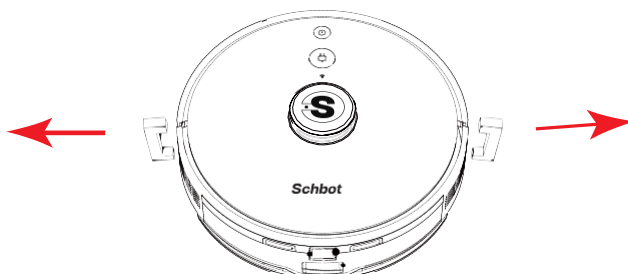

### Isetühjendava dokkimisjaama paigaldamine

1. Pöörake robot ümber ja asetage külghari sellele tihedalt peale.
2. Asetage Pitbox veekindla padja ühenduspesadele.
3. Asetage Pitbox tasasele pinnale ja veenduge, et Pitbox on vastu seina.
4. Eemaldage kõik esemed 0,5 m ulatuses Pitboxi vasakult ja paremalt küljelt ning 1,5 m ulatuses Pitboxi eest, seejärel ühendage Pitbox pistikupessa.
5. Laadimine: asetage robot laadimiseks Pitboxile.
6. Robot läheb automaatselt dokkimisjaama otsima, kui aku laeng on alla 20% või kui robot lõpetab puhastustöö.
7. Kasutajad saavad isetühjendamise sagedust rakenduse kaudu seadistada.
8. Kui robot ei leia jaama, asetage see käsitsi dokkimisjaamale.

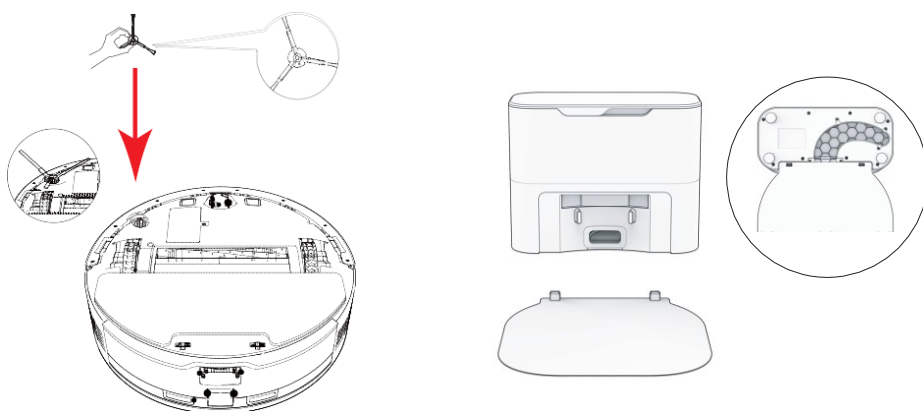

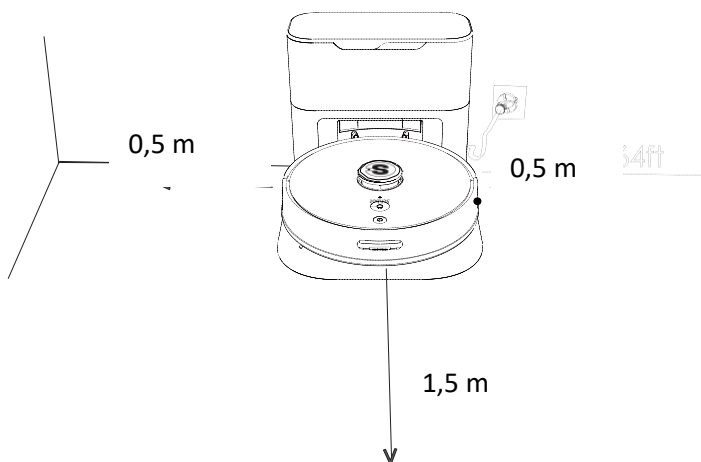

### Märkus

- Hoidke jaam pistikupessa ühendatuna, muidu ei suuda robot jaama leida.
- Robotit saab laadida ainult originaaljaama kaudu.
- Ärge kasutage jaama tugevalt peegeldavas keskkonnas, näiteks otsese päikesevalguse käes või kui läheduses on peeglid.
- Robot ei pruugi esmasel kasutamisel dokkimisjaama kiiresti leida; jaama leidmise tõhusus paraneb pärast mitut korda töötamist.
- Lülitage robot välja, kui see jääb pikemaks ajaks kasutamata seisma.
- Laadige robotit õigeaegselt, kui aku on tühjaks saanud.

### Isetühjendava dokkimisjaama indikaator

Indikaatori näit	Jaama olek	Mida teha
Väljas	Väljalülitatud.	● Ühendage pistikupessa.
Ühtlane sinine	Valmis.	● Jaam on valmis laadimiseks / isetühjendamiseks.
Ühtlane punane	Tolmukotti ei tuvastatud. Tolmukoti ava on suletud.	Sisestage kott raami ja lükake selle keel kuni lõpuni alla, et see avaneks ja joonduks õhuteega. Asetage robot laadimiseks käsitsi dokkimisjaamale.
Vilkuv punane	Õhutees on tolm.	<ul style="list-style-type: none"> <li>● Eemaldage tolmukast ja puhastage suurem tolm käsitsi.</li> <li>● Puhastage tolmukarbi tagaküljel olev väljalaskeava ja kontrollige, kas klapp liigub vabalt.</li> <li>● Asetage robot jaamale ja vajutage isetühjendamise käivitamiseks nuppu CHARGE.</li> <li>● Ühendage jaam pistikupesast lahti, pöörake jaam ümber, et puhastada selle õhutee juurdepääsuaken ja eemaldada tolm.</li> </ul>

\* Kui jaamale ei ole häireid, lülitub jaama indikaatorituli välja kohe, kui robot dokkiga üheneb.

## Ettevalmistused kasutamiseks

### ⚠ Märkused

1. Enne F2 Pitbox Pro käivitamist koristage maast laiali olevad juhtmed ja muud asjad ning eemaldage kergesti kukuvad, haprad, väärtuslikud ja potentsiaalselt ohtlikud esemed. Vältige, et robot ei takerduks kuhugi, ei jääks millegi taha kinni, ei lohistaks midagi ega lükkaks midagi ümber, muidu võib tekkida varaline kahju või keegi võib saada vigastada.

2. Ärge kasutage seda toodet märjas kohas, muidu võib tolmuimeja mootor saada kahjustada.

3. Seadke trepikojas või sarnastel aladel tolmuimejale kindlasti keelatud ala või piirde.

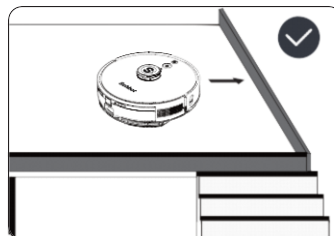
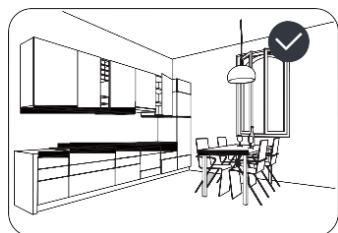
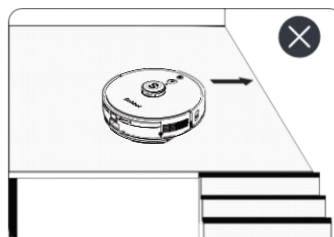
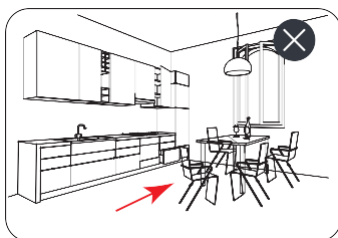
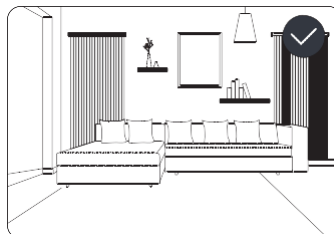
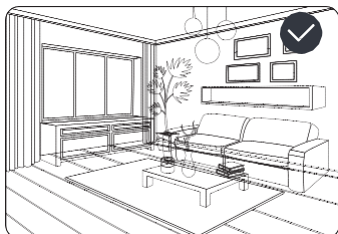
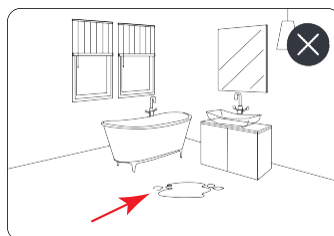
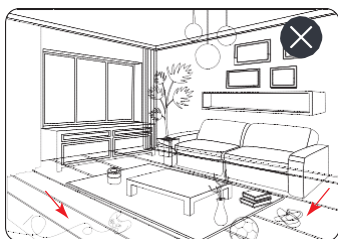

## Sisse/välja lülitamine

Hoidke nuppu  3 sekundit all, seejärel süttivad toitenupp ja laadimisnupp siniselt, hiljem kuuleb kasutaja teadet „device started“ (seade käivitatud).

Hoidke nuppu  uuesti 3 sekundit all, et seade välja lülitada.

Märkused: robotit ei saa laadimise ajal välja lülitada.

## Puhastamise alustamine

Vajutage  nuppu lühidalt, et puhastamist alustada. Puhastamise alustamiseks vajutage lühidalt klahvi, robot planeerib automaatselt puhastamistee, vastavalt lidar-skaneerimise abil genereeritud kaardile, ja puhastab erinevad alad ükshaaval. Iga alas alustab F2 Pitbox Pro kõigepealt servade puhastamist ja seejärel täidab ülejäänud osa siksakilise puhastamisega.

\* Kasutaja saab robotit käivitada ka rakendusest.

Ala 1: puhastatud Ala 2: puhastatud

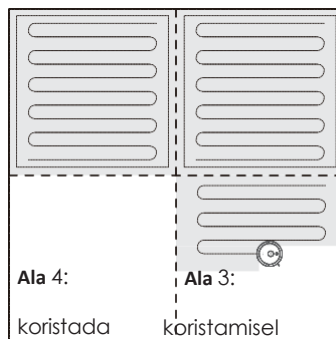



### Märkus

1. Jälgige, et F2 Pitbox Pro käivituks dokkimisjaamast ja läheks automaatselt tagasi dokkimisjaama, nii et robot saaks „joonistada“ rakendusse puhastatavate pindade täieliku kaardi, siis saavad kasutajad robotit koos rakendusega sujuvalt kasutada.
2. Ärge liigutage F2 Pitbox Pro-d puhastamise ajal käsitsi. Kui kasutaja peab robotit puhastamise ajal liigutama, siis peatage robot esmalt, liigutage seda ja seejärel jätkake roboti käivitamisega.
3. F2 Pitbox Pro ei saa puhastamist alustada, kui aku on liiga tühi. Veenduge, et see on enne kasutamist täielikult laetud.
4. Koristage enne puhastamist kõik laialiolevad esemed, vastasel juhul võib F2 Pitbox Pro lohista kaableid kaasa ja põhjustada teiste kodumasinate väljalülitumise või esemete või kaablite kahjustusi.
5. Kui puhastusala on väiksem kui 4 ruutmeetrit, puhastab F2 Pitbox Pro seda vaikumisi kaks korda.

## Puhastamise jätkamine

Kui aku laeng on puhastamise ajal ebapiisav, läheb robot automaatselt tagasi dokkimisjaama, et akut laadida, pärast aku täis laadimist aga jätkab katkestatud kohast puhastamist.

## Paus

Töö ajal saate vajutada nuppu , et robot pausida, kui on vaja vett lisada või moppi puhastada. Vajutage  nuppu uuesti, et puhastamist jätkata, või  nuppu, et minna tagasi dokkimisjaama ja puhastamine katkestada.

\* Kui robot pannakse tagasi dokkimisjaama pausiolekus, siis puhastamine katkestatakse.

\* Kasutajad saavad robotit pausida ka rakenduse kaudu.

## Puhkeolek

Kui 60 minuti jooksul ei tehta ühtegi toimingut, läheb F2 Pitbox Pro automaatselt puhkeolekusse ja toiteindikaator lülitub välja.

\* Robot ei saa laadimise ajal puhkeolekusse minna.

\* \* Kui puhkeaeg ületab 12 tundi, lülitub F2 Pitbox Pro automaatselt välja.

## Veaolek

Kui F2 Pitbox Pro tuvastab töö ajal vea, vilgub toiteindikaator kiiresti punaselt, kasutaja kuuleb hääljuhist või saab rakendusest sõnumi. Kontrollige robotit tõrkeotsingu teel.

\* Kui robot pannakse veaolekus tagasi dokkimisjaama, siis puhastamine katkestatakse.



## Rakenduse juhised

### Wi-Fi seadistuse nõuded

Enne Wi-Fi seadistamist veenduge, et F2 Pitbox Pro ja teie Wi-Fi võrk vastavad järgmistele nõuetele.

1. Teie kasutatav Wi-Fi võrk on 2,4 GHz ruuter või kahe sagedusribaga ruuter.
2. F2 Pitbox Pro ei toeta 5 GHz sagedusala.
3. Teie kasutatav Wi-Fi-võrk toetab 802.11b/g/n ja IPv4-protokolli.
4. Veenduge, et teie SSID-s ei oleks sobimatuid märke, muidu ei pruugi seade Wi-Fi-t ära tunda.
5. Ärge kasutage ühenduse loomiseks virtuaalset privaativõrku (VPN). Veenduge, et teie parool saab õigesti sisestatud.
6. Veenduge, et F2 Pitbox Pro on täielikult laetud või jaamas ja F2 Pitbox Pro ise on sisse lülitatud.
7. Veenduge, et ühendamisel kuulete häälteadet „wifi reset“ (wifi lähtestatud) ja Wi-Fi olekutuli vilgub kiiresti valgena.
8. Veenduge, et teie F2 Pitbox Pro, ruuter ja nutitelefoni oleksid võimalikult lähedastikku.

### Wi-Fi indikaator

1. Kustunud: robot on võrgust väljas või välja lülitatud.
2. Ühtlane valge: robot on võrgus, rakendusega ühendatud.
3. Kiiresti vilkuv valge: ühenduse otsimine.

## Rakenduse ühendamine ja kasutamine

### 1. Rakenduse allalaadimine

Skaneerige allolevat QR-koodi, et laadida App Store'ist (IOS-seadmed) või Google Play'st (Android-seadmed) rakendus „Smart Life“.



smart life

### 2. Logige sisse/registreerige „Smart Life“ ID.

Sisenege rakendusse, logides sisse oma „Smart Life“ ID-ga,

või järgige juhiseid ja looge uus kasutajatunnus, seejärel logige sisse ja sisenege rakenduse kasutajaliidesesse nagu joonisel 4 (võtame näitena nimeks „**smart life**“).

### 3. Ühendage F2 Pitbox Pro rakendusega.

F2 Pitbox Pro lisamiseks puudutage ikooni „“ või nuppu „Add Device“ ja sisenege kasutajaliidesesse nagu joonisel 5, et lisada F2 Pitbox Pro:

1). Lülitage kõigepealt Bluetooth sisse.

22). Hoidke toitenuppu



ja laadimisnuppu



**samaaegselt**

**3-5 sekundit all**, kuni robot ütleb „wifi reset“ (wifi lähtestatud), Wi-Fi ikoon 

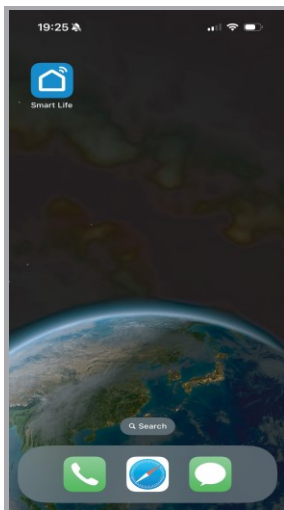

Joonis 3

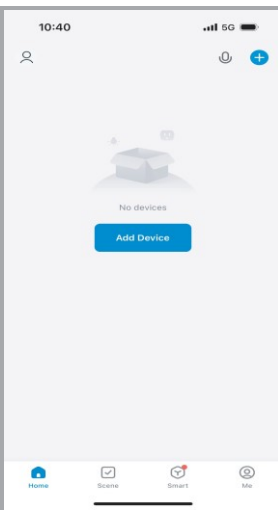

Joonis 4

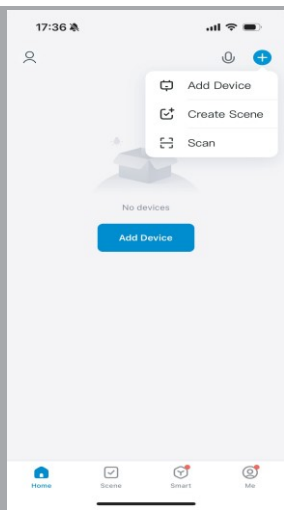

Joonis 5

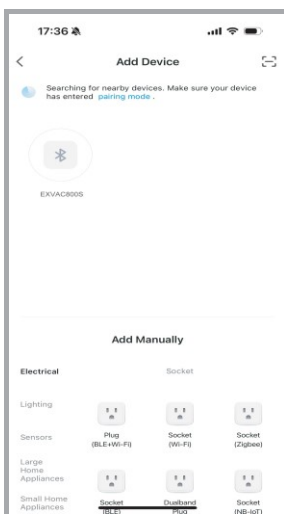

Joonis 6

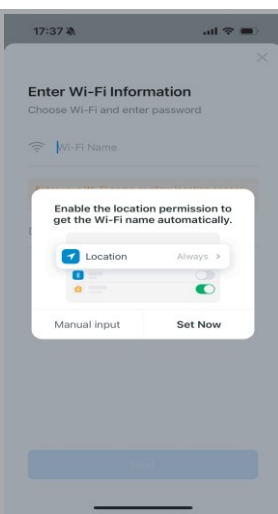

Joonis 7

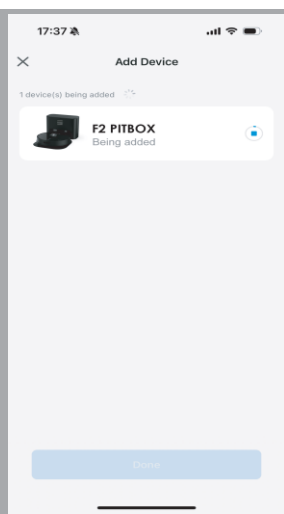

Joonis 8

roboti korpusel vilgub kiiresti valgelt ja rakendus otsib automaatselt robotit (joonis 6).

3). Vajutage leitud seadmele ja lülitage oma nutiseadme asukoha luba sisse (joonis 7), et saada automaatselt Wi-Fi nimi, seejärel sisestage parool ja kinnitage see (joonis 8).

4). Rakendus ühendab roboti automaatselt (joonis 9, joonis 10).

5). Kasutajad saavad ühendada rakenduse ka **ruuterina**: Add device → Small home appliance → Clean → Robot Vacuum (BLE+Wi-Fi) → Bluetooth/Wi-Fi Mode (Lisa seade → Väikesed kodumasinad → Puhastus → Robottolmuimeja (BLE+Wi-Fi) → Bluetooth/Wi-Fi režiim), seejärel järgige ühendamise lõpuleviimiseks kasutusjuhendit.

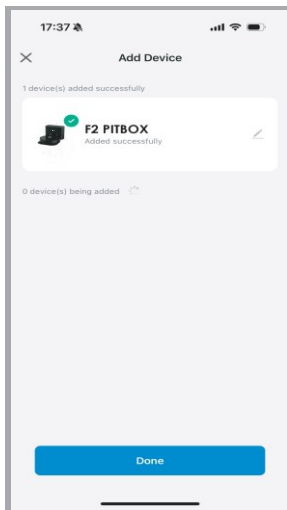

Joonis 9

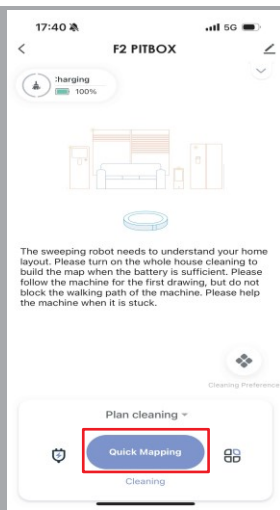

Joonis 10

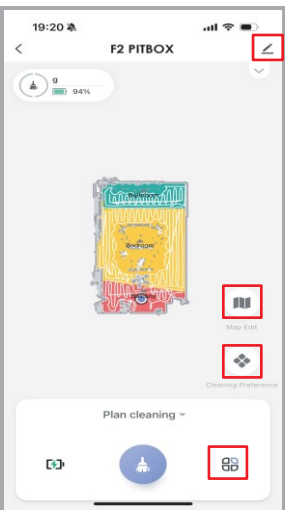

Joonis 11

\* **Wi-Fi lähtestamine**: kui teie mobiiltelefon ei saa robotiga ühendust, näiteks ruuteri seadete muutmise, parooli unustamise või mõne muu põhjuse tõttu, sisenege mobiiltelefoni Wi-Fi konfigureerimisrežiimi (vastavalt võrguühenduse juhistele).

Kui robot on ühenduse ootamise olekus kauem kui 3 minutit, suletakse Wi-Fi funktsioon automaatselt. Roboti uuesti mobiiltelefoniga ühendamiseks lähtestage Wi-Fi seadistus.

#### 4. Kuidas kasutada F2 Pitbox Pro-d rakenduse kaudu

**A).** Sisenege joonisel 10 kujutatud kasutajaliidesesse, mis näitab kasutajatele kõiki toimingute nuppe. Asetage robot jaamale ja laadige lõpuni täis, seejärel kasutage funktsiooni „**Quick mapping**“ (kiire kaardistamine), et alustada puhastamist, kui kasutate robotit **esimest korda** või kui kaart on juba olemas, siis pärast kodukaardi lähtestamist („reset home map“), loob see automaatselt ruumi kaardi (joonis 11). „Quick mapping“ (kiire kaardistamine): robot loob kõigepealt üksikute ruumide või kõigi ruumide kaardi ja puhastab need ruumid seejärel osade kaupa.

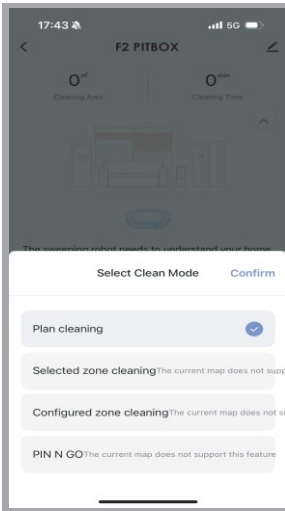

Joonis 12

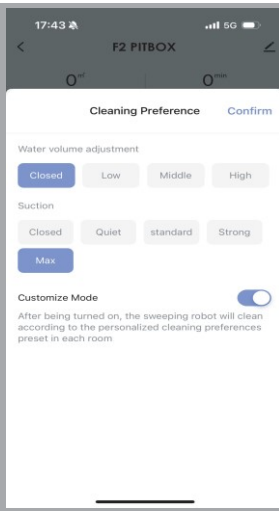

Joonis 13

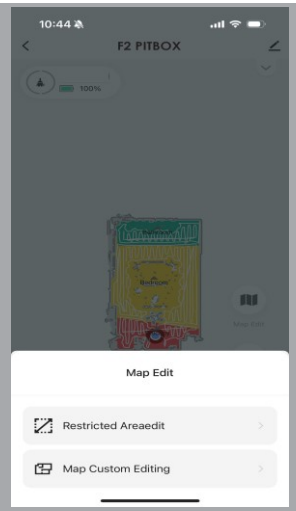

Joonis 14

B). Puhastusrežiim (Cleaning mode): laiendage menüüd, klõpsates valiku **Plan cleaning**  **allapoole noolt**; kasutajatel on mitu puhastusrežiimi valikut, nagu joonisel 12.

Pange tähele: ainult robot loob täieliku kaardi, et saaks kasutada ka teisi puhastusrežiime.

C). Puhastamise eelistus (Cleaning Preference): klõpsake ikooni , et määrata veekogus ja imemistase ning lülitada sisse / välja ka kohandatud režiim (joonis 13).

D). Kaardi muutmine (Map Edit): klõpsake ikooni , et määrata piiratud ala (joonis 14, joonis 15: keelatud ala, mopi ja pühkimise ala, virtuaalne sein) ja muuta ruumi (joonis 16: ühendage ruume, jagage ruume, nimetage ruume jne).

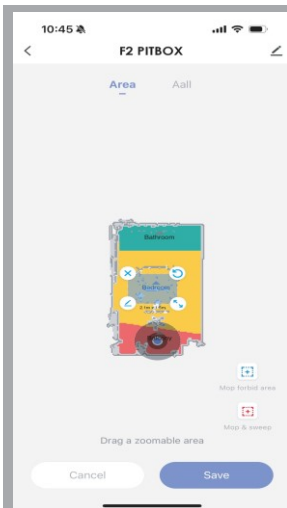

Joonis 15

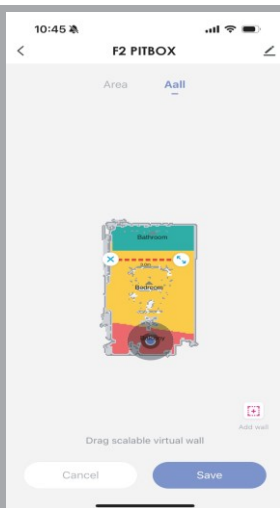

Joonis 16

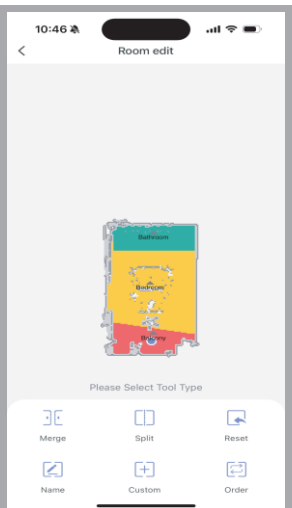

Joonis 17

E). Veel funktsioone: klõpsake põhiliidese ikoonil  ja sisenege liidesse nagu joonisel 18; kasutajad saavad määrata puhastamise ajakava, hallata ruumi, määrata isetühjendamise sageduse, kontrollida puhastusprotokoll, lülitada häälteated sisse/välja või vahetada keeli, kontrollida seadme teavet, lülitada sisse/välja vaibavõimendust jne.

F). Klõpsake põhiliidese ikooni  ja sisenege nagu joonisel 19; kasutajad saavad kasutada täiendavaid F2 Pitbox Pro funktsioone, näiteks ühenduda väliste seadmetega (Google Assistant, Alexa jne), jagada seadet või uuendada tarkvara jne.

G). Tagasi rakenduse põhiliidesse minnes klõpsake ikooni „Me“ (mina), et saada rakenduse kohta rohkem teavet (joonis 20), samuti saate siin **puhastada vahemälu**.

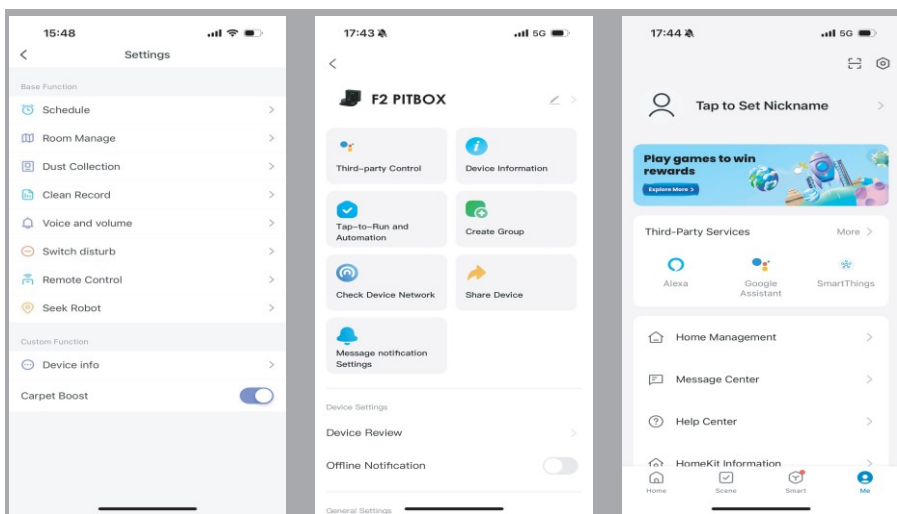

Joonis 18

Joonis 19

Joonis 20

Proovige seda, et saada rakenduse kasutamise kohta lisateavet.

Märkus:

- \* Kasutusjuhendid või kasutajaliidesed võivad erineda lõplikust tootest, palun lähtuge tegelikest toodetest.
- \* Toote täiustamiseks jätkame endale õiguse ilma eelneva etteteatamise või kohustuseeta rakendust või tooteid uuendada.
- \* Hoidke pea-toitelüliti sisse lülitatud, et F2 Pitbox Pro saaks plaanitud ajal puhastustöid teha.
- \* F2 Pitbox Pro ei tee graafikujärgseid töid, kui see on režiimis „Do not disturb“ (ära häiri).

## 5. „Pin n Go“: ühes kohas puhastamine

Ooterežiimis või pausiolekus saavad kasutajad määrata rakenduse kaardil „Pin n Go“ funktsiooni abil kohtpuhastamise piirkonna „Spot“.

F2 Pitbox Pro planeerib marsruudiks ala, mis on umbes 1,5 x 1,5 ruutmeetrit ja mille keskele F2 Pitbox Pro puhastades jõuab, naaseb seejärel alguskohta ja lõpetab töö.

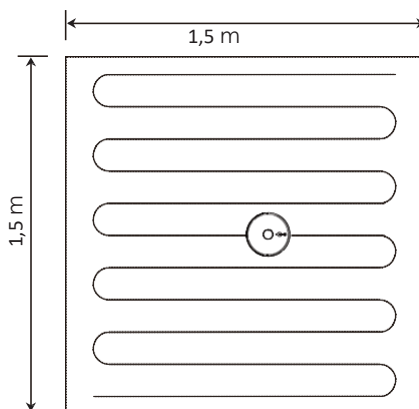

## 6. Seatud tsoonide puhastamine

Kasutajad saavad valida täiskaardil ruumi „A“ ja ruumi „B“, et puhastada need valitud tsoonide puhastusrežiimil.

## 7. Valitud tsooni puhastamine

Kasutajad saavad valida täiskaardil ruumi „A“ ja ruumi „B“, et puhastada need valitud tsoonide puhastusrežiimil.

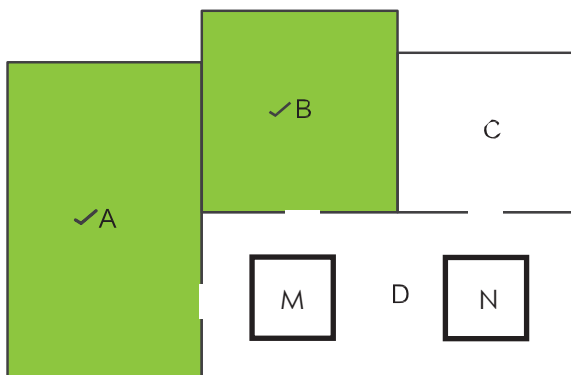

**Veenduge enne tsoonide puhastamist (Zone cleaning), ruumi puhastamist (Room cleaning) või ruumi redigeerimist (Edit room), et robot on joonistanud täieliku kaardi.**

## 8. Virtuaalne piir

Kasutajad saavad seadistada rakenduses oma kodu jaoks keeluala (No-go area), mopikeeluala (No-mop-area) ja virtuaalse seina. F2 Pitbox Pro ei sisene keelualasse ega mopikeelualasse, Samuti ei ületa seade pärast edukat seadistamist virtuaalse seina piiri.

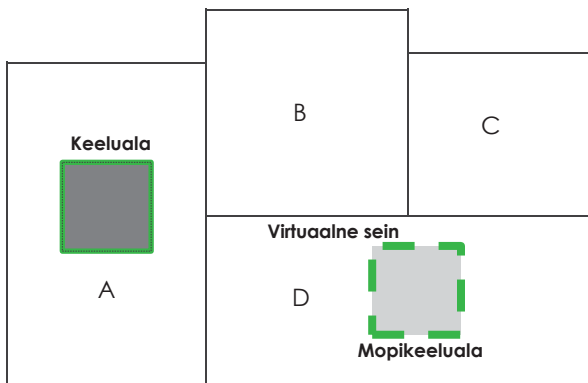

## Veepaagi kasutamine

1). Avage veepaagi kork, täitke paak puhta veega ja sulgege kork tihedalt.

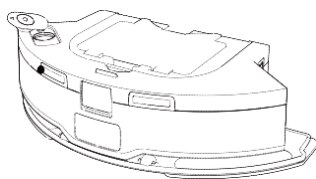

2). Kinnitage mikrokiudmopp mopiplaadi külge ja asetage mopiplaat tihedalt veepaagile tagasi.

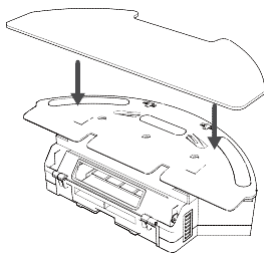

3). Pange 2 in1 tolmuks ja veepaak F2 Pitbox Pro peale ning alustage põranda moppimist dokkimisjaamast.

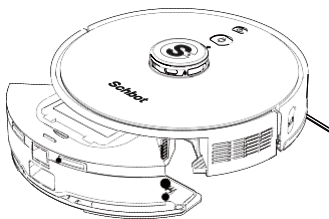

\* Tähelepanu

- Ärge lisage veepaaki määrdunud vett või korrosiooniohtlikku / süttimisohtlikku vedelikku.
- Ärge valage vett F2 Pitbox Pro peale.
- Kui vesi satub F2 Pitbox Pro-sse, katkestage võimalikult kiiresti elektriühendus, seejärel lülitage robot välja ja võtke abi saamiseks ühendust kohaliku edasimüüjaga.

## Tolmukoti vahetamine

1. Tõmmake isetühjendav dokkimisjaam seinakontaktist välja, seejärel avage kaas.
2. Tõmmake tolmuoti avause sulgemiseks riiv üles, tõstke täis tolmuoti eemaldamiseks üles ja visake ära.
3. Asetage uus tolmuoti pilusse ja lükake riiv täielikult paika. Lükake avause riiv lõpuni alla.
4. Sulgege kaas ja ühendage seade vooluvõrku.

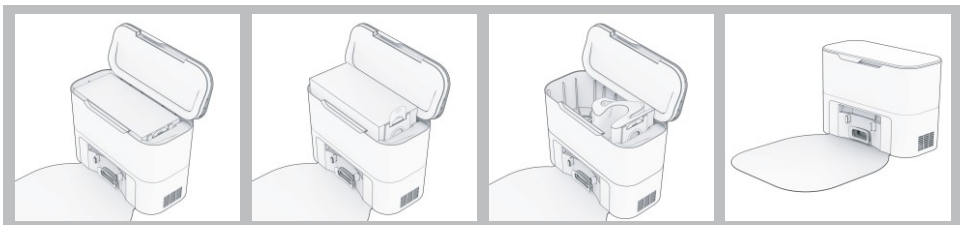

Märkus:

- Tolmuoti on ühekordselt kasutatav. Kontrollige tolmuoti regulaarselt ja vahetage täis tolmuoti õigeaegselt välja.

## Puhastamine ja hooldus

### Külgharja puhastamine

- Külghari võib pärast pikemaajalist kasutamist ära painduda või saada kahjustada. Tõmmake külghari lahti ja puhastage see puhastusharja ning pehme mopiga või asendage uue külgharjaga.



- Külgharja saab deformeerumise korral kuuma veega paika vormida. Pange külghari umbes 10 minutiks kuuma vette, seejärel võtke see välja (olge ettevaatlik, et te end kuuma veega ei kõrvetaks).

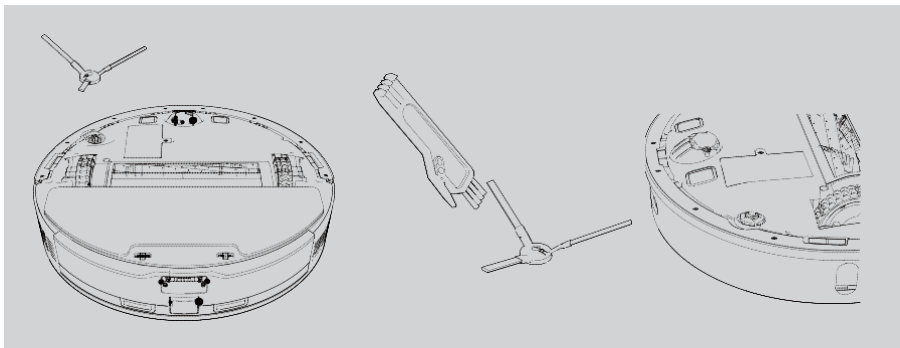

## Kaks-ühes tolmukasti ja veepaagi puhastamine

- 1). Vajutage tolmukasti vabastamisnuppu, et tolmukast välja tõmmata.

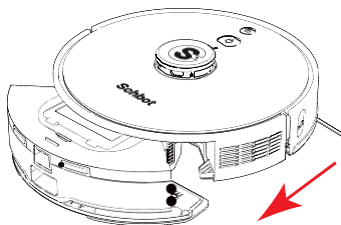

- 2). Tühjendage veepaak, seejärel avage tolmukast ja tühjendage see prahist.

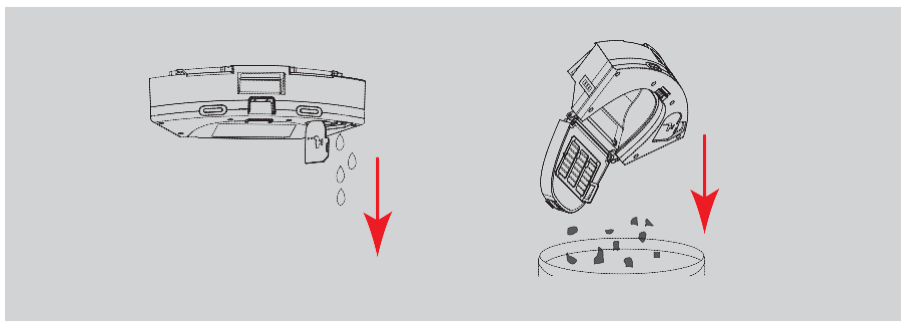

- 3).
  - Eemaldage moppimislappe moppimisplaadilt.
  - Tehke filtriava lahti ning võtke käs ja HEPA filter välja.

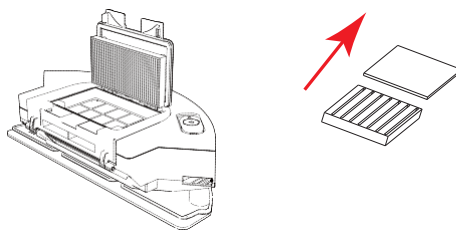

- 4).
- Puhastage HEPA filter kaasasoleva puhastusvahendi abil või peske seda puhta veega.
  - Puhastage tolmukast, eelfilter ja käsn kaasasoleva puhastusharja abil.
  - Puhastage moppimislapppu puhta veega.

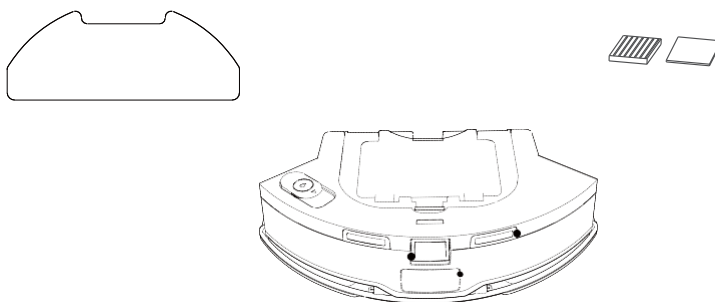

- 5).
- Kuivatage tolmukast, Hepa filter, käsn ja moppimislapppu, ärge pange HEPA filtrit päikesevalguse kätte.
  - Pange käsn ja HEPA filter tagasi tolmukasti ning seejärel pange tolmukast tagasi põhiseadmesse.

\* Enne filtrite paigaldamist veenduge, et käsn, HEPA filter ja tolmukast on kuivad.

## Rullharja puhastamine

- 1). Vabastage harja kaitse ja tõmmake rullhari välja.
- 2). Puhastage rullhari kaasasoleva puhastusharjaga ja paigaldage tagasi.

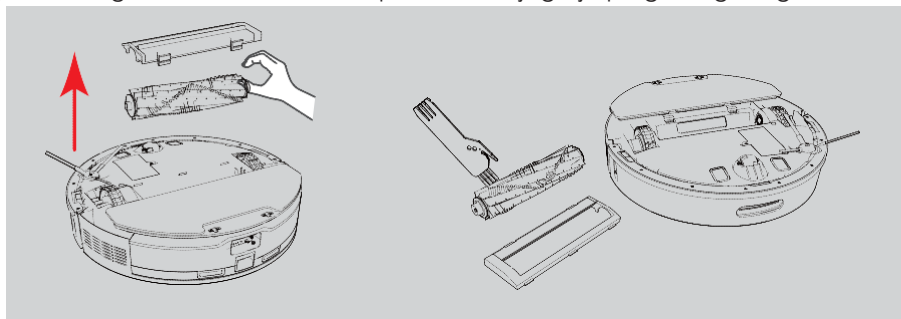

## Muude osade puhastamine

- Puhastage roboti ja jaama laadimiskontaktid kuiva ja pehme moppimislapiga.
- Puhastage kukkumisvastased andurid kuiva ja pehme moppimislapiga.
- Puhastage pörkeraud kuiva ja pehme moppimislapiga.
- Tõmmake esiratas välja ja puhastage see ratta ümber keerdunud või takerdunud karvadest või prahist, seejärel asetage see oma kohale tagasi.
- Keerake külgmisi rattaid käsitsi ja puhastage need kuiva ja pehme moppimislapiga.

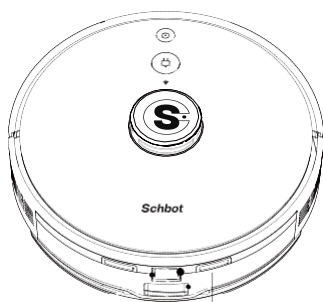

Laadimiskontaktid

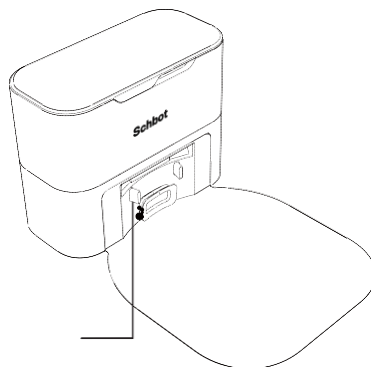

Laadimiskontaktid

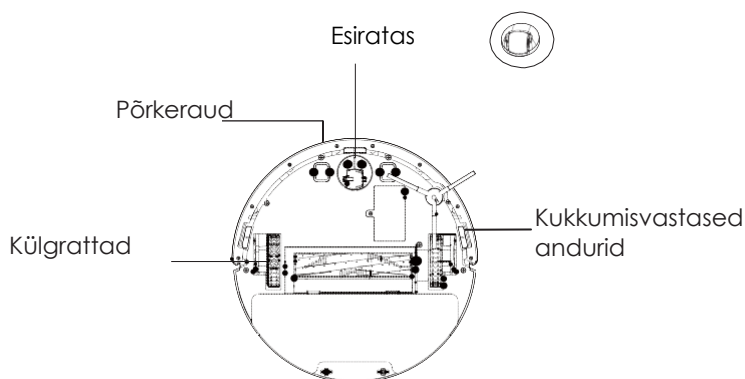

\* Laadimiskontaktid, kukkumisvastased andurid, pörkeraud, külgrattad jne sisaldavad tundlikke elektroonilisi komponente, palun ärge kasutage nende hoolduseks märga lappi.

## Soovitatavad puhastamise / vahetamise sagedused

Osa	Soovitatav puhastamise / vahetamise sagedus
Külghari	Puhastamine kord nädalas; vahetamine iga 3–6 kuu järel.
Rullhari	Puhastamine kord nädalas; vahetamine iga 3–6 kuu järel.
Tolmukast	Puhastamine pärast iga kasutamist.
HEPA filter	Puhastamine kord nädalas; vahetamine iga 3–6 kuu järel.
Eelfilter	Puhastamine kord nädalas.
Käsn	Puhastamine kord nädalas; vahetamine iga 3–6 kuu järel.
Pitboxi filter	Puhastamine kord kuus.
Moppimislap	Puhastamine pärast iga kasutamist; vahetamine iga 6–12 kuu järel.
Esiratas	Puhastamine kord kuus.
Kukkumisvastased andurid	Puhastamine kord nädalas.
Pörkeraud	Puhastamine kord nädalas.
Laadimiskontaktid	Puhastamine kord nädalas.
Tolmukott	Vahetamine iga 3–4 nädala järel, vastavalt kasutamisele.

**Märkus:**

Ülaltoodud sagedused on antud ainult viitena. Lõplik puhastamise / vahetamise sagedus peaks sõltuma teie kasutustingimustest.

## Tõrkeotsing

Kui robotil tekib tõrge, siis see peatub ja roboti indikaatorid vilguvad punaselt. Kontrollige tõrget rakenduse abil.

<b>Probleem</b>	<b>Lahendused</b>
Lidar	Lidar ei ole puhas või kaotas nähtavuse. Puhastage lidar ja viige robot peeglitest/seintest eemale, ruumi keskele. Lidari kate on kinni jäänud, liigutage seda kergelt ja puhastage see.
Toite viga	Kontrollige akut ja vooluühendust.
Põrkeraud	Põrkeraud on määrdunud või kinni jäänud. Puhastage põrkeraud ja kõrvaldage takistused.
Vasak/parem ratas	Vasak/parem ratas on kinni jäänud. Puhastage see ja kõrvaldage takistused.
Servaandur	Kukkumisvastaste andurite tõrge. Robot on järsaku lähedal kinni või asub ebapiisavalt pinnal või selle andurid on määrdunud. Viige robot ohutusse kohta ja puhastage andurid.
Aku	Aku on tühi või lahti ühendatud. Lülitage robot välja ja kontrollige ühendust. Laadige robotit.
Peahari	Peahari on kinni jäänud. Eemaldage see ja puhastage.
Külghari	Külghari on kinni jäänud. Eemaldage see ja puhastage.
Tolmukott	Tolmukast on lahti tulnud. Eemaldage see ja pühkige tolmukest ühendused puhtaks.
Mopp	Moppiplaat on lahti tulnud. Eemaldage see ja pühkige selle ühendused puhtaks.
Navigatsioon	Robot on kinni jäänud või keskkonnamõtjude vallas. Käivitage robot uuesti.
Elektroonika	Käivitage robot uuesti.

# KKK

Et F2 Pitbox Pro kohta rohkem teada saada, lugege alltoodud küsimusi ja vastuseid selle roboti kohta:

Küsimused	Vastused
F2 Pitbox Pro akut ei saa laadida.	<ul style="list-style-type: none"><li>• Veenduge, et laadimisjuhe on õigesti pistikupesa ja jaamaga ühendatud.</li><li>• Puhastage dokkimisjaama ja F2 Pitbox Pro laadimiskontaktid kuiva ja pehme lapiga, seejärel laadige uuesti.</li></ul>
F2 Pitbox Pro seadet ei saa aktiveerida.	<ul style="list-style-type: none"><li>• Veenduge, et toitelüliti on sisse lülitatud.</li><li>• Veenduge, et F2 Pitbox Pro on täielikult laetud.</li></ul>
F2 Pitbox Pro lakkab äkki töötamast.	<ul style="list-style-type: none"><li>• Kontrollige aku laengut.</li><li>• Veenduge, et puhastusrežiimiks ei ole „PIN N GO“.</li><li>• Kontrollige töötingimusi ja veenduge, et F2 Pitbox Pro ei ole takistuse taha kinni jäänud.</li><li>• Käivitage F2 Pitbox Pro uuesti.</li></ul>
F2 Pitbox Pro ei tööta graafiku kohaselt.	<ul style="list-style-type: none"><li>• Veenduge, et peamine toitelüliti on sisse lülitatud.</li><li>• Veenduge, et F2 Pitbox Pro ei ole režiimis „Do not Disturb“ (ära häiri).</li><li>• Veenduge, et F2 Pitbox Pro on täielikult laetud.</li><li>• Veenduge, et F2 Pitbox Pro ei ole kusagile kinni jäänud.</li></ul>
F2 Pitbox Pro läheb enne puhastamise lõppu tagasi laadima.	<ul style="list-style-type: none"><li>• F2 Pitbox Pro läheb tagasi laadima, kui aku laeng on alla 20%.</li><li>• Jälgige, et aku oleks täielikult laetud.</li><li>• Käivitage F2 Pitbox Pro uuesti.</li></ul>
F2 Pitbox Pro töömarsruut ja kaart on ebanormaalne.	<ul style="list-style-type: none"><li>• Eemaldage pörandalt esemed, näiteks kaablid, kingad.</li><li>• Puhastage kukkumisvastaseid andureid ja pörkerauda pehme lapiga.</li><li>• Hoidke rattad kuivana, F2 Pitbox Pro marsruut on ebanormaalne, kui rattad on märjad.</li><li>• Uuendage seadme tarkvara rakenduse kaudu uusimale versioonile.</li><li>• Käivitage F2 Pitbox Pro uuesti.</li></ul>
F2 Pitbox Pro sõidab tagasi töötamise ajal tagasi.	<ul style="list-style-type: none"><li>• Puhastage kukkumisvastased andurid ja pörkeraud pehme lapiga ning liigutage Lidari katet ja vaadake, et see ei ole „kinni jäänud“.</li></ul>
Imemisvõimsus on nõrgem kui varem.	<ul style="list-style-type: none"><li>• Puhastage ja tühjendage tolmuast.</li><li>• Puhastage eelfilter, käsni ja HEPA filter ning kuivatage need.</li><li>• Puhastage rullhari.</li><li>• Puhastage imemisava.</li></ul>
F2 Pitbox Pro ei saa ühendust kasutaja WiFi-võrguga.	<ul style="list-style-type: none"><li>• 5G ruuteri võrk ei ole roboti jaoks sobilik. Veenduge, et ruuteri võrk toetab 2.4 GHz.</li><li>• Hoidke ruuter, F2 Pitbox Pro ja nutitelefoni üksteisele lähemal ning jätkake ühendamist vastavalt kasutusjuhenditele ja rakenduse juhistele.</li></ul>

Küsimused	Vastused
F2 Pitbox Pro ei saa Alexa või Google Home'iga ühendust.	<ul style="list-style-type: none"> <li>• Veenduge, et kasutajad on paigaldanud Alexa või Google Home rakenduse.</li> <li>• Veenduge, et kasutajad on järginud ühendamise juhiseid.</li> </ul>
Rakenduses olevat kaarti ei saa kasutada.	<ul style="list-style-type: none"> <li>• Veenduge, et robot alustab dokkimisjaamast ja läheb automaatselt tagasi jaama ning on joonistanud täieliku kaardi.</li> </ul>
Puhastamise ajal esineb ebanormaalne müra.	<ul style="list-style-type: none"> <li>• Kontrollige rullharja, külgharja, esiratast ja külgrattaid ning veenduge, et need kõik töötavad korrektselt.</li> </ul>
F2 Pitbox Pro jättis puhastamisel mõned kohad vahele.	<ul style="list-style-type: none"> <li>• Kontrollige üle pörkeraud ja kukkumisvastased andurid, puhastage need ja veenduge ka, et pörkeraud saab normaalselt tagasi liikuda.</li> </ul>
F2 Pitbox Pro ei leia mõnikord dokkimisjaama üles.	<ul style="list-style-type: none"> <li>• Koristage ruumidest laokil esemed.</li> <li>• Ärge liigutage robotit puhastamise ajal käsitsi.</li> <li>• Kontrollige wifi signaali ja veenduge, et robot on wifi signaali levialas.</li> <li>• Veenduge, et jaam on paigutatud kesksesse kohta, mille ümber on palju vaba ruumi.</li> </ul>
Isetühjendav dokkimisjaam ei saa korralikult tühjendada.	<ul style="list-style-type: none"> <li>• Kontrollige tolmukotti ja veenduge, et see ei ole täis ja on ka korralikult paigaldatud.</li> <li>• Kontrollige pistikupesa ja veenduge, et pistik on korralikult ühendatud.</li> <li>• Kontrollige rakendust ja seadistage tühjendamissagedus õigesti.</li> <li>• Eemaldage ja avage tolmukast ning tühjendage see prahist.</li> <li>• Tõmmake jaam seinakontaktist välja ja avage õhukanal, et eemaldada sealt kõik, mis seda võiks ummistada.</li> </ul>
Kas kasutaja tohib robotit kasutamise ajal üles tõsta?	<ul style="list-style-type: none"> <li>• Robotit ei ole soovitatav üles tõsta, sest see mõjutab roboti puhastuskaardi järgimist. Kui kasutaja paigutab dokkimisjaama ümber, siis tuleb varasem kaart kustutada ja kodu uuesti kaardistada.</li> </ul>
Robot lõpetab töötamise ja indikaatorid vilguvad kiiresti punaselt.	<ul style="list-style-type: none"> <li>• Logige rakendusse sisse ja vaadake tõrke üksikasju (kasutajaliidese ülaosas).</li> </ul>
<p><b>Märkus:</b></p> <ul style="list-style-type: none"> <li>• F2 Pitbox Pro on mõeldud ainult siseruumide puhastamiseks, see töötab hästi kõval põrandal, puitpõrandal, marmorpõrandal või lühikese karvaga vaipkattel. F2 Pitbox Pro-d peab ka regulaarselt puhastama.</li> <li>• Kui probleemi ei ole pärast nende meetmete võtmist ikka veel võimalik lahendada, siis võtke ühendust kohaliku edasimüüja või müüjajärgse teeninduskeskusega.</li> </ul>	

### Tähelepanu:

Kõik kasutusjuhendis viidatud kaubamärgid: Alexa, Google Home, Google Play, Apple, App store, Tuya, Smart Life jm kaubamärgid kuuluvad vastavates riikides või piirkondades nende registreeritud ettevõttele.

## Garantii

- F2 Pitbox Pro-I on 1-aastane piiratud garantii algsete töö- või materjalivigade suhtes.
- Garantii kehtib ainult Schbot'i volitatud edasimüüjate kaudu.
- Ebaõige kasutamine või kasutusjuhendi eiramine muudab garantii kehtetuks.
- Vääramatut jõu kohaldamine on kehtetu.
- Normaalseid kulumised nagu aku vananemine, HEPA filtri vananemine, tolmukoti vananemine ei lähe garanteeri alla.

\*Säilitage seadme ostutõend ja seerianumber, et saaksite need koos garantiinõudega esitada.

## Ringlussevõtt ja vastavus



See sümbol tootel või selle pakendil näitab, et seda toodet ei tohi visata olmejäätmete hulka. Selle asemel tuleb see viia ringlussevõtuks sobivasse elektri- ja elektroonikaseadmete kogumispunkti. Selle toote nõuetekohase kõrvaldamisega aitate vältida võimalikke negatiivseid tagajärgi keskkonnale ja inimeste tervisele, mis võivad muidu selle toote ebaõigest käitlemisest tekkida. Selle toote ringlussevõtu kohta lähema teabe saamiseks võtke ühendust oma kohaliku omavalitsuse, jäätmekäitlusteenuse või kauplusega, kust te toote ostsite.



Toode vastab direktiivile 2014/53/EL ja EMC-direktiivile 2014/30/EL

Jätame endale õiguse muuta ette teatamata teksti, disaini ja tehnilisi näitajaid.





## **Schbot Robotics OÜ**

**Reg-kood: 12018287, KMK nr: EE101416263**

**AH Tammsaare tee 47, Tallinn 11316**

## **Kontaktandmed**

**E-post: [sales@schbot.com](mailto:sales@schbot.com)**

**Telefon: +372 6864077**

**[www.schbot.com](http://www.schbot.com)**